



MULTINEO™

DIE NEUESTE **SENSATION**

von Alpha-Bio Tec



Kontaktdaten Kundenservice

Tel: +49 221 50085590

Mail: order.germany@nobelbiocare.com

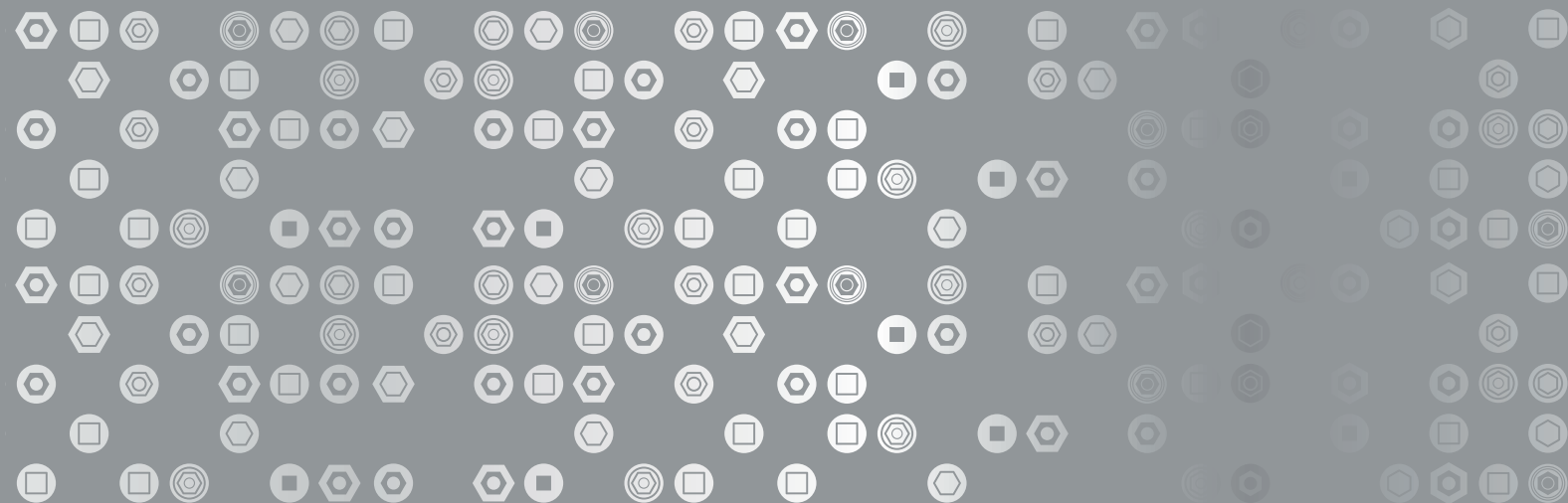

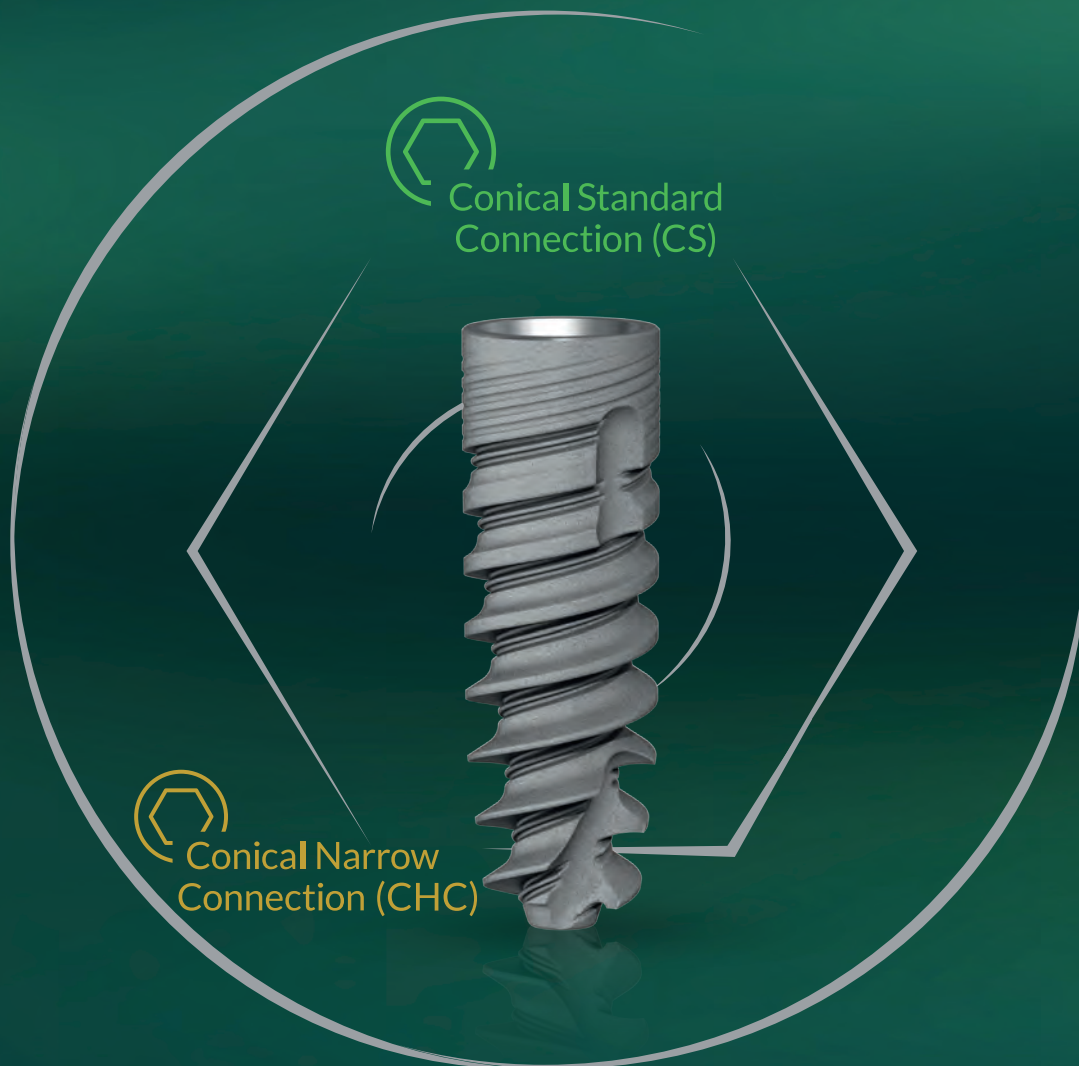

MULTI^{NEO}TM

ONE IMPLANT **MULTIPLE OPTIONS**

Alpha-Bio Tec präsentiert stolz seine neueste Sensation im Bereich Dentallösungen – das MultiNeOTM Implantatsystem.

MultiNeOTM ist die nächste Generation des Original-Spiralimplantats von Alpha-Bio Tec. Es stützt sich auf drei Jahrzehnte bewährten klinischen Wissens und hat seine Wurzeln in den Unternehmenswerten Qualität, Innovation, optimales Preis-Leistungs-Verhältnis und Einfachheit.

MultiNeOTM ist ein umfassendes, hochmodernes Implantat mit leichter Insertion und Navigation der Osteotomie für alle Knochentypen bei gleichzeitigem Erhalt des Knochens. Es vereinfacht selbst die kompliziertesten klinischen Fälle und bietet Zuverlässigkeit und langfristige ästhetische Ergebnisse.

Erleben Sie MultiNeOTM, um zu verstehen, wie brillant es ist!

Designmerkmale und Vorteile

Langjährige Erfahrung in der Produktentwicklung und modernste Technologie ermöglichen es Alpha-Bio Tec, hochwertige Implantate mit einzigartigen Designmerkmalen zu liefern, die die folgenden klinischen Vorteile erzielen:

EIN IMPLANTAT,
MEHRERE OPTIONEN



**Conical Narrow
Connection (CHC)**
Ø 3,2, Ø 3,5



**Conical Standard
Connection (CS)**
Ø 3,75, Ø 4,2, Ø 5,0



KORONALER BEREICH

GEWINDE

KÖRPER UND KERN

APIKALER BEREICH

PATENTED



Designmerkmale

- Platform Switching
- Mikrogewinde
- Schneidkanten

Klinische Vorteile/Nutzen

- Reduzierter Druck im kortikalen Bereich des Knochens
- Schonendes, sanftes Schneiden
- Verbesserte Knochenhaltung
- Hohe Primärstabilität
- Langfristige und stabile ästhetische Ergebnisse

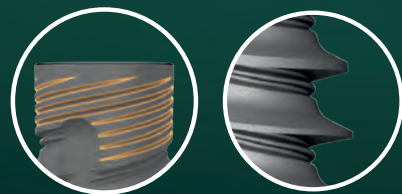

Designmerkmale

- Einzigartige Gewindeform
- Doppelgewinde mit 2,4-mm-Abstufung
- Zwei Mikrogewinde
- Variables Gewindedesign

Klinische Vorteile/Nutzen

- Hohe Schneidleistung
- Optimale Knochenverdichtung
- Schnelle Insertion
- Hervorragende Knochenhaftung
- Größere Kontaktfläche (BIC) Vergrößerung der Oberfläche um 20 %

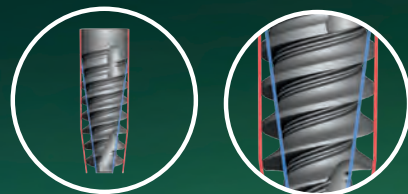

Designmerkmale

- Außenlinie des Implantats:
- Gerader koronaler Teil
 - Leicht wurzelförmiger Körper
 - Wurzelförmiger apikaler Teil
 - Wurzelförmiger Kern

Klinische Vorteile/Nutzen

- Optimale Knochenverdichtung
- Hohe Primärstabilität
- Reduzierter Druck entlang des Implantatkörpers

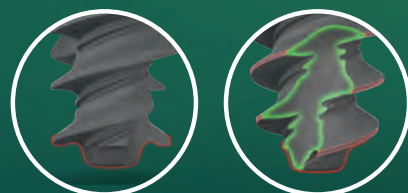

Designmerkmale

- Schmale Spitze
- Scharfes horizontales Gewinde
- Kondensierende Rillen
- Zentrierfunktion und Verankerungsspitzen

Klinische Vorteile/Nutzen

- Hohe und stabile primäre Verankerung
- Einfache Navigation und Insertion
- Hohe Schneidleistung

Wissenschaftliche Daten

Besonderes Augenmerk wurde auf die Bewertung aller Abschnitte des Implantats gelegt: koronaler Bereich, Körper und apikaler Bereich, um konsistente hervorragende klinische Ergebnisse für das Implantatprofil zu gewährleisten.

Histologische Studien

Es wird ein Knochen-Implantat-Kontakt von 94 % erzielt

Die histologische Auswertung zeigte eine signifikante Osseointegration mit gesundem jungem Geflechtknochen 1 Monat nach der Insertion.

Der durchschnittliche BIC-Wert lag bei 87,24 %, der Maximalwert bei 94 %.

Die perfekt nachgewiesene Osseointegration ist das Ergebnis des einzigartigen Designs des MultiNeO™ Implantatprofils und der hohen Oberflächenreinheit.



Koronaler Bereich

(10-fache Vergrößerung)

Knochen über der Implantatschulter (weißer Kreis).



Bereich der koronalen Rillen

(10-fache Vergrößerung)

Im Bereich der koronalen Rille ist Geflechtknochen festzustellen, was die Osseointegration zeigt. Dies beweist, dass eine attraktive Implantatoberfläche vorliegt, die ein gutes Anwachsen während der Heilung der präparierten Osteotomien fördert.

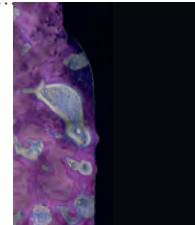

Mikro- und Makrogewinde des Implantats

(100-fache Vergrößerung)

Es besteht eine optimale Haftung zwischen dem neuen Knochen und der Implantatoberfläche, wodurch eine enge Anpassung an das Makro- und Mikrodesign des MultiNeO™ Implantatkörpers entsteht. Darüber hinaus ist diese Anpassung aufgrund der reinen Oberfläche des Implantats möglich.

Mikrogewinde erhöhen die Kontaktfläche des Implantats um 20 %.

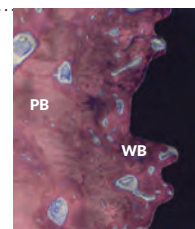

Apikaler Bereich

(100-fache Vergrößerung)

Ein wurzelförmiger schmaler apikaler Abschnitt mit tiefen und scharfen Gewinden ermöglicht eine ideale Retention in weichem und spongiösem Knochen.



★ Zervikale Mikrogewinde des Implantats

WB: Bereich aus jungem Geflechtknochen, der den Mikropalt zwischen Implantat und Osteotomie füllt

PB: Natürlicher Knochen

Die Oberfläche von MultiNeO

NanoTec™ ist eine hybride Implantatoberfläche, die im Zuge eines komplexen Verfahrens hergestellt wird. Dieses Verfahren umfasst Sandstrahlen mit großen Partikeln (20–40 Mikron) und doppeltes thermisches Ätzen, um Mikro- und Nanoporen (mit einer Größe von 1–5 Mikron) zu erzeugen. Dieses einzigartige Verfahren erzielt eine hohe Oberflächendifferenzierung, vergrößert die dreidimensionale (3D) Oberfläche und ermöglicht dadurch eine intensivere Aufnahme von Blut- und Plasmaproteinen direkt in die Mikroporen des Implantats, unmittelbar nachdem das Implantat eingesetzt wurde. Hochmoderne Oberflächenbehandlungstechnologien in der Fertigungsanlage von Alpha-Bio Tec gewährleisten eine einheitliche Oberflächenbehandlung und Präzision.

Vorteile des Oberflächenverfahrens der NanoTec™ Implantate:

- Erhöhter früher BIC (Knochen-Implantat-Kontakt)
- Hoher und langfristiger BIC
- Beschleunigter und verbesserter Osseointegrationsprozess
- Erhöhte Sekundärstabilität
- Verkürzter Heilungszeitraum
- Hohe Erfolgsrate

REM der MultiNeO™ Implantatoberfläche

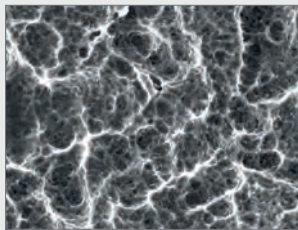

Oberflächenmorphologie
des Implantats
**(3000-fache
Vergrößerung)**

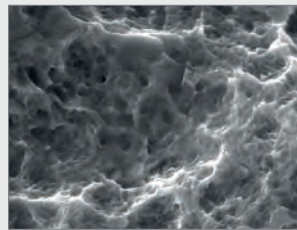

Oberflächenmorphologie
des Implantats
**(12000-fache
Vergrößerung)**

Klinische Indikationen von MultiNeO

Klinische Studien haben die Vorteile der Verwendung von MultiNeO™ in der Mehrzahl klinischer Verfahren gezeigt, insbesondere in komplizierten klinischen Fällen, z. B.:

- Extreme Knochendefekte
- Vollständige und teilweise Sofortimplantation und Sofortbelastung
- Insertion und gleichzeitige gesteuerte Knochenregeneration und/oder Split-Crest-Technik
- Extrem schmale Alveolarkämme (<4 mm)
- Geschlossene und offene Sinusliftverfahren

Ein wissenschaftlicher Überblick und Informationen zur vorklinischen Studie sowie zur Reinheit und Leistung der Implantatoberfläche (Behandlungskonzepte und Indikationen) von MultiNeO finden sich im umfassenden klinischen Buch von MultiNeO.



Scannen Sie den Code,
um das klinische Buch
aufzurufen

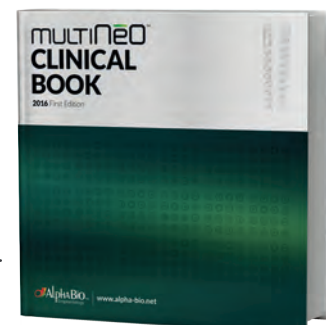

Ausgewogen für Perfektion

Dank innovativer stressreduzierender Elemente, die im Zusammenspiel mit der Primärstabilität entwickelt wurden, ist MultiNeO™ wirklich für Perfektion ausgewogen. Leistungsstark und dennoch bemerkenswert schonend zu allen Knochentypen.



Schonend zum Knochen

Es hat sich gezeigt, dass das **Platform Switching** den kortikalen Knochen um die Implantatschulter herum erhält, indem die Implantat-Abutment-Verbindung physisch vom Knochenniveau weg neu positioniert wird.

Die koronalen **Mikrogewinde** verringern die Lastübertragung auf den krestalen kortikalen Knochen, was zu einem signifikanten Knochenerhalt führt.

Die konkave Geometrie der koronalen **Schneidkante** minimiert den Druck, der auf den kortikalen Knochen ausgeübt wird.

Die fortschrittlichen **Gewindeformen** des Implantats mit ihrer scharfen „Schneidkante“ tragen zu einer schnellen und reibungslosen Insertion bei und minimieren die seitliche Belastung nach der Insertion.

Dank der Geometrie der Mikrogewinde des Körpers werden die auf den Knochen ausgeübten Kräfte verteilt und dadurch der Knochendruck reduziert.



Hohe **Primärstabilität**

Das gerade Design des koronalen Bereichs von MultiNeO™ erzeugt eine größere Kontaktfläche zwischen dem Knochen und dem koronalen Bereich des Implantats und bietet dadurch eine verbesserte Primärstabilität.

Der Osteotom-ähnliche **wurzelförmige Kern** des Implantats in Kombination mit dem leicht wurzelförmigen **Implantatkörper** erzeugt eine optimale Knochenverdichtung.

Die lange Steigung und die variablen Gewinde schaffen eine optimale Knochenkondensation, während die zwei Mikrogewinde des Körpers den BIC erhöhen.

Der schmale wurzelförmige **apikale Teil** des Implantats dringt leicht in Osteotomien mit geringem Durchmesser ein. Seine scharfen und tiefen Gewinde wurden zusammen mit den **Verankerungsspitzen** dahingehend entwickelt, eine stabile primäre Verankerung sowie eine erhöhte Primärstabilität zu erzeugen.

Fortschrittliches System

Das MultiNeO™ System umfasst eine schmale und eine Standard-Implantatserien mit verschiedenen Implantat-Abutment-Verbindungen.



Implantatverpackung

Eine moderne und benutzerfreundliche Verpackung, die für maximalen Komfort und verbesserte Ergonomie entwickelt wurde.



Identifikationsetiketten

Das Etikett gibt den Typ, die Länge, den Durchmesser und die Verbindung des Implantats an (CHC/CS).



**PATENT
PENDING**

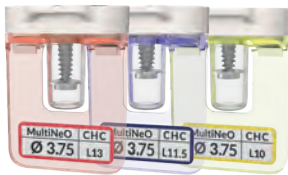

Farbcodierte Halterung

Die Halterungen sind zur einfachen Identifikation der Implantatlänge farbcodiert.



Stapeln Sie mehrere Verpackungen

Das einzigartige Design ermöglicht das Stapeln mehrerer Verpackungen für maximale Lagerraumeffizienz.

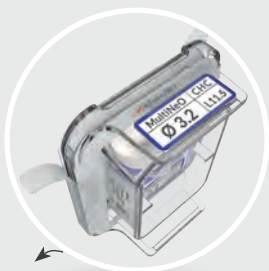

1

Entfernen Sie die Verpackung.



2

Ziehen Sie das Tyvek® ab.



3

Entnehmen Sie die innere Halterung.

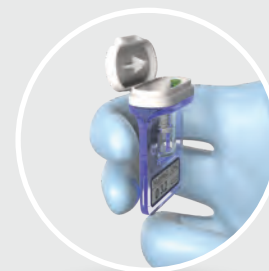

4

Öffnen Sie die Kappe – einfache Einhandbedienung.

Implantateindreher

Neue, fortschrittliche und moderne Implantateindreher für maximales Vertrauen. Jeder Implantateindreher-Satz ist mit der entsprechenden Plattform kompatibel: Conical Narrow (CHC) und Conical Standard (CS) unterschieden durch folgende Farbcodierung: **Gold = CHC** **Grün = CS**

Die Verankerungsfunktion im neuen Design ermöglicht eine direkte und sichere Aufnahme des Implantats aus der Verpackung hin zur Insertionsstelle. Die Implantateindreher sind in drei verschiedenen Formen und in unterschiedlichen Längen für eine ideale Vorgehensweise erhältlich.



5

Führen Sie den bevorzugten Implantateindreher mit einer gleichmäßigen Drehung im Uhrzeigersinn ein, bis die Sechskantverbindung erreicht ist.

(die Drehmomentratsche dient nur zur Veranschaulichung)



6

Das Implantat ist jetzt mit dem Implantateindreher verbunden und kann entnommen werden. Stellen Sie sicher, dass zwischen dem Implantateindreher und dem Implantat keine Lücke besteht.



7

Das Implantat kann direkt in das Implantatbett eingesetzt werden.



8

Entnehmen Sie die Deckschraube mit einem geeigneten prothetischen Schraubendreher.

Bohrprotokoll

Sequenz mit Stufenspiralbohrern

Ø Durchmesser	Weicher Knochen Typ IV	Mitteldichter Knochen Typ II&III	Dichter Knochen Typ I
Ø 3,2	2,0	2,0 2,4/2,8	2,0 2,4/2,8 2,8/3,0
Ø 3,5	2,0 2,0/2,4	2,0 2,4/2,8 2,8/3,0	2,0 2,4/2,8 2,8/3,2
Ø 3,75	2,0 2,4/2,8	2,0 2,4/2,8 2,8/3,2	2,0 2,4/2,8 2,8/3,2 (3,2/3,65)*
Ø 4,2	2,0 2,4/2,8 2,8/3,2	2,0 2,4/2,8 3,2/3,65	2,0 2,4/2,8 3,2/3,65 (3,65/4,1)*
Ø 5,0	2,0 2,4/2,8 3,2/3,65	2,0 2,4/2,8 3,2/3,65 3,65/4,1	2,0 2,4/2,8 3,2/3,65 3,65/4,1 4,1/4,5 (4,5/4,8)*



* - mit dem breiterem Durchmesser durch die Kortikalis bohren



Darstellung des empfohlenen Bohrprotokolls für MultiNeO™ mit Implantaten mit Ø 3,75/13 mm mit Stufenspiralbohrern, Knochentyp II/III



1 Bohren Sie mit dem 2-mm-Spiralbohrer



2 Bohren Sie mit dem 2,4/2,8-mm-Stufenspiralbohrer



3 Bohren Sie mit dem 2,8/3,2-mm-Stufenspiralbohrer



4 Setzen Sie das Implantat ein, bis es seine endgültige Tiefe erreicht hat



Bestellinformationen

Erleben Sie MultiNeO™, um zu verstehen, wie brillant es ist.



Conical Narrow Connection (CHC)

Das Conical Narrow Connection System umfasst Implantatdurchmesser von Ø 3,2 mm und Ø 3,5 mm mit schmäler konischer Verbindung für Eingriffe in Bereichen mit geringem Platzangebot, kompatibel mit der CHC-Prothetikserie von Alpha-Bios und CAD/CAM-Komponenten.

Durchmesser	Länge	Referenznr.	Abmessungen				
			A	B	C	D	H
Ø 3,2	8 mm	ABT1908	Ø 3,2	Ø 2,9	Ø 1,5	Ø 2,5	2,1
	10 mm	ABT1900	Ø 3,2	Ø 2,9	Ø 1,5	Ø 2,5	2,1
	11,5 mm	ABT1901	Ø 3,2	Ø 2,9	Ø 1,5	Ø 2,5	2,1
	13 mm	ABT1903	Ø 3,2	Ø 2,9	Ø 1,5	Ø 2,5	2,1
	16 mm	ABT1906	Ø 3,2	Ø 2,9	Ø 1,5	Ø 2,5	2,1
Ø 3,5	8 mm	ABT1928	Ø 3,5	Ø 2,9	Ø 1,5	Ø 2,5	2,1
	10 mm	ABT1920	Ø 3,5	Ø 2,9	Ø 1,5	Ø 2,5	2,1
	11,5 mm	ABT1921	Ø 3,5	Ø 2,9	Ø 1,5	Ø 2,5	2,1
	13 mm	ABT1923	Ø 3,5	Ø 2,9	Ø 1,5	Ø 2,5	2,1
	16 mm	ABT1926	Ø 3,5	Ø 2,9	Ø 1,5	Ø 2,5	2,1

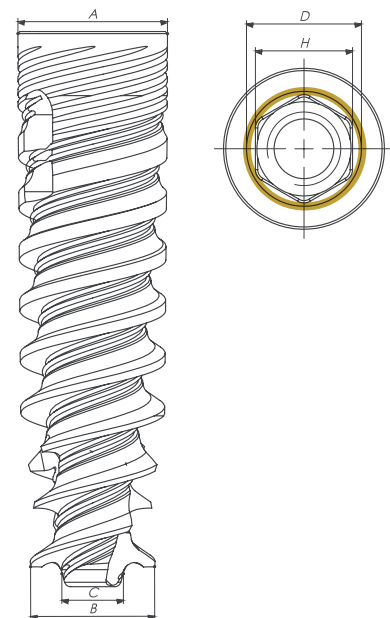

Manuell	Maschinell	Drehmomentratsche
 <p>MITD 2.1 CHC ABT4147</p>	 <p>IT 2.1 LM CHC ABT7303</p>  <p>IT 2.1 SM CHC ABT7304</p>	 <p>ITD 2.1 L CHC ABT7301</p>  <p>ITD 2.1 CHC ABT7305</p>  <p>ITD 2.1 S CHC ABT7302</p>





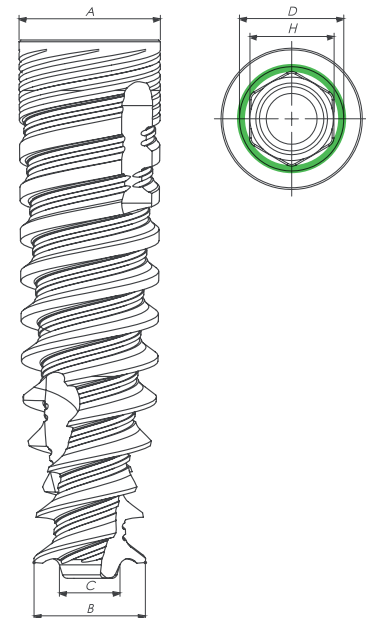

Conical Standard Connection (CS)

Die Conical Standard Connection umfasst Implantatdurchmesser von $\varnothing 3,75$ mm, $\varnothing 4,2$ mm und $\varnothing 5,0$ mm. Die Implantate sind kompatibel mit der neuen CS-Prothetikserie und den CAD/CAM-Komponenten.

Durchmesser	Länge	Referenznr.	Abmessungen				
			A	B	C	D	H
$\varnothing 3,75$	8 mm	ABT1938	$\varnothing 3,75$	$\varnothing 3,1$	$\varnothing 1,8$	$\varnothing 3,1$	2,5
	10 mm	ABT1930	$\varnothing 3,75$	$\varnothing 2,9$	$\varnothing 1,5$	$\varnothing 3,1$	2,5
	11,5 mm	ABT1931	$\varnothing 3,75$	$\varnothing 2,9$	$\varnothing 1,5$	$\varnothing 3,1$	2,5
	13 mm	ABT1933	$\varnothing 3,75$	$\varnothing 2,9$	$\varnothing 1,5$	$\varnothing 3,1$	2,5
	16 mm	ABT1936	$\varnothing 3,75$	$\varnothing 2,9$	$\varnothing 1,5$	$\varnothing 3,1$	2,5
$\varnothing 4,2$	8 mm	ABT1948	$\varnothing 4,2$	$\varnothing 3,55$	$\varnothing 1,8$	$\varnothing 3,1$	2,5
	10 mm	ABT1940	$\varnothing 4,2$	$\varnothing 3,3$	$\varnothing 1,8$	$\varnothing 3,1$	2,5
	11,5 mm	ABT1941	$\varnothing 4,2$	$\varnothing 3,3$	$\varnothing 1,8$	$\varnothing 3,1$	2,5
	13 mm	ABT1943	$\varnothing 4,2$	$\varnothing 3,3$	$\varnothing 1,8$	$\varnothing 3,1$	2,5
	16 mm	ABT1946	$\varnothing 4,2$	$\varnothing 3,3$	$\varnothing 1,8$	$\varnothing 3,1$	2,5
$\varnothing 5,0$	8 mm	ABT1958	$\varnothing 5,0$	$\varnothing 4,4$	$\varnothing 2,6$	$\varnothing 3,1$	2,5
	10 mm	ABT1950	$\varnothing 5,0$	$\varnothing 4,1$	$\varnothing 2,3$	$\varnothing 3,1$	2,5
	11,5 mm	ABT1951	$\varnothing 5,0$	$\varnothing 4,1$	$\varnothing 2,3$	$\varnothing 3,1$	2,5
	13 mm	ABT1953	$\varnothing 5,0$	$\varnothing 4,1$	$\varnothing 2,3$	$\varnothing 3,1$	2,5



Manuell	Maschinell	Drehmomentratsche
 <p>MITD 2.5 CS ABT3806</p>	 <p>IT 2.5 LM CS ABT3805</p>  <p>IT 2.5 SM CS ABT3804</p>	 <p>ITD 2.5 L CS ABT3803</p>  <p>ITD 2.5 S CS ABT3801</p>

Bestellinformationen

Erleben Sie MultiNeO™, um zu verstehen, wie brillant es ist.

CHIRURGIE-KIT ABTKIT#177



- Ein neues Tray-Design und -Layout.
- Ergonomisch, kompakt und leicht zu transportieren.
- Stoßfeste Silikonhalter ermöglichen einen sicheren Transport.
- Klares, farbcodiertes visuelles Design für einen einfachen und intuitiven Zugriff.
- Lasergeätzte Markierung auf dem Tray.
- Leicht zu reinigen und autoklavierbar, garantiert 1000 Sterilisationszyklen.

MULTI^{neo}TM
ONE IMPLANT MULTIPLE OPTIONS



Die komplette MULTI^{neo}TM Implantatserie



Conical Narrow
Connection (CHC)



Conical Standard
Connection (CS)

Jede Verbindung verfügt über spezielle Komponenten



PROTHETISCHE KOMponentEN
**CONICAL NARROW
CONNECTION (CHC)**





PROTHETISCHE KOMPONENTEN CONICAL NARROW CONNECTION CHC

ZEMENTIERTE VERSORGUNG

GINGIVAFORMER

Ø 3,4



HÖHE	2 mm	3 mm	5 mm
CODE	HSD3.4-2-CHC	HSD3.4-3-CHC	HSD3.4-5-CHC
REF.-NR.	ABT7311	ABT7312	ABT7313

Ø 3,8



HÖHE	2 mm	3 mm	5 mm
CODE	HSD3.8-2-CHC	HSD3.8-3-CHC	HSD3.8-5-CHC
REF.-NR.	ABT7315	ABT7316	ABT7317

Ø 4,2



HÖHE	2 mm	3 mm	5 mm
CODE	HSD4.2-2-CHC	HSD4.2-3-CHC	HSD4.2-5-CHC
REF.-NR.	ABT7319	ABT7320	ABT7321

ABFORMUNG

GESCHLOSSENER LÖFFEL



CODE	HLTS-CHC
REF.-NR.	ABT7333

OFFENER LÖFFEL



CODE	HLTO-CHC
REF.-NR.	ABT7335

LABORIMPLANTAT



CODE	IA-CHC
REF.-NR.	ABT7338

SCHRAUBEN

ABUTMENTSCHRAUBE



CODE	STLA-CHC
REF.-NR.	ABT7345

ENTFERNUNGSSCHRAUBE



CODE	RS-CHC
REF.-NR.	ABT7400

GINGIVAFORMER

HÖHE 4 mm



CODE HCT4-N

REF.-NR. ABT5236

INFORMATION Integrierte Schraube

HÖHE 6 mm



CODE HCT6-N

REF.-NR. ABT5237

INFORMATION Integrierte Schraube

ABFORMUNG

OFFENER LÖFFEL



CODE TST-N-R

REF.-NR. ABT5248

Schraube im Lieferumfang enthalten

GESCHLOSSENER LÖFFEL

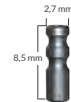

CODE TS-N

REF.-NR. ABT5235

LABORIMPLANTAT



CODE BTT-N

REF.-NR. ABT5211

SCHRAUBEN

KLINISCHE SCHRAUBE



CODE SF-N

REF.-NR. ABT6092

LABORSCHRAUBE



CODE SFT-N

REF.-NR. ABT6093

VERSCHRAUBTE VERSORGUNG

ALPHALOC ABUTMENTS SYSTEM

ALPHALOC ABUTMENTS



HÖHE	0,5 mm	1 mm	2 mm	3 mm	4 mm	5 mm
KIT REF.-NR.	ABT7470	ABT7471	ABT7472	ABT7473	ABT7474	ABT7475

KIT ENTHÄLT Kit enthält: 1 Aufbau in der angegebenen Höhe, 1 Metallgehäuse, 4 Einsätze, 1 Distanzring und 1 Laboreinsatz.

EINSÄTZE



KIT REF.-NR.	ABT4876	ABT4877	ABT4878	ABT4879
ENTHÄLT	4 Einsätze pro Kit			

LABOR-SET



REF.-NR. ABT4875

ENTHÄLT Metallgehäuse, Distanzring, Nylon-Einsätze (violett, transparent, rosa und gelb), Laboreinsatz (schwarz).

DECKPROTHESEN



PROTHETISCHE KOMPONENTEN CONICAL NARROW CONNECTION CHC

ZEMENTIERTE VERSORGUNG

ESTHETIC ABUTMENTS



GERADE Ø 3,6

HÖHE	1 mm/8,9 mm	2 mm/9,9 mm	3 mm/10,9 mm	4 mm/11,9 mm
CODE	ETLASP1-CHC	ETLAPS2-CHC	ETLAPS3-CHC	ETLAPS4-CHC
REF.-NR.	ABT7350	ABT7351	ABT7352	ABT7353



BREIT Ø 4,0

HÖHE	1 mm/11 mm	2 mm/12 mm	3 mm/13 mm	4 mm/14 mm	5 mm/15 mm
CODE	ETWASP1-CHC	ETWASP2-CHC	ETWASP3-CHC	ETWASP4-CHC	ETWASP5-CHC
REF.-NR.	ABT7370	ABT7371	ABT7372	ABT7373	ABT7374



STANDARD (UNTERSCHIEDLICHE DURCHMESSER)

MASSE	Ø 3,2/9 mm	Ø 3,6/9 mm	Ø 4,0/11 mm
CODE	ETLAS3.2-CHC	ETLAS3.6-CHC	ETLAS4.0-CHC
REF.-NR.	ABT7356	ABT7357	ABT7383



STANDARD Ø 4,0/9,2 mm

CODE	TLAS4.0-CHC
REF.-NR.	ABT7358

ABGEWINKELTE ABUTMENTS



15°

HÖHE	1,1 mm/8,2 mm	1,1 mm/10,2 mm
CODE	ETLA15-CHC	ETLAL15-CHC
REF.-NR.	ABT7360	ABT7361



25°

HÖHE	1,1 mm/8,2 mm
CODE	ETLA25-CHC
REF.-NR.	ABT7362

ABGEWINKELTE ANATOMISCHE ABUTMENTS



15°

HÖHE	2,5 mm/8,2 mm	3,5 mm/10,2 mm	4,5 mm/8,2 mm
CODE	EA15-1.5-CHC	EA15-2.5-CHC	EA15-3.5-CHC
REF.-NR.	ABT7363	ABT7364	ABT7365



25°

HÖHE	2,5 mm/9,5 mm	3,5 mm/10,5 mm	4,5 mm/11,5 mm
CODE	EA25-1.5-CHC	EA25-2.5-CHC	EA25-3.5-CHC
REF.-NR.	ABT7366	ABT7367	ABT7368

VERSCHRAUBTE VERSORGUNG

GERADE MULTI-UNIT ABUTMENTS



HÖHE	0,75 mm	1,5 mm	2,5 mm	3,5 mm	4,5 mm	5,5 mm
CODE	TCT-N 0.75-CHC	TCT-N 1.5-CHC	TCT-N 2.5-CHC	TCT-N 3.5-CHC	TCT-N 4.5-CHC	TCT-N 5.5-CHC
REF.-NR.	ABT5242	ABT5243	ABT5244	ABT5245	ABT5246	ABT5247

ABGEWINKELTE MULTI-UNIT ABUTMENTS



17°			
HÖHE	1,5 mm	2,5 mm	3,5 mm
CODE	AU 17-1.5-CHC	AU 17-2.5-CHC	AU 17-3.5-CHC
REF.-NR.	ABT7482	ABT7483	ABT7484



30°			
HÖHE	1,5 mm	2,5 mm	3,5 mm
CODE	AU 30-1.5-CHC	AU 30-2.5-CHC	AU 30-3.5-CHC
REF.-NR.	ABT7487	ABT7488	ABT7489

PROVISORISCHES ABUTMENT

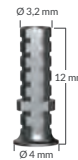

MATERIAL	Titan
CODE	TT-N
REF.-NR.	ABT5216

ALPHALOC ABUTMENTS SYSTEM

ABFORMPFOSTEN



ENTHÄLT	1 Einheit
REF.-NR.	ABT4884

DISTANZRING



ENTHÄLT	1 Einheit
REF.-NR.	ABT4883

MODELLANALOG



CODE	4 Einheiten
REF.-NR.	ABT4885

LABORKAPPE



ENTHÄLT	4 Einheiten
REF.-NR.	ABT4882

DECKPROTHESEN

ANGUSSFÄHIGE ABUTMENTS

ANGUSSFÄHIGE ABUTMENTS BASIS CrCo
SCHMELZINTERVALL: 1200 °C BIS 1330 °C*



CODE	TLABCC-CHC
REF.-NR.	ABT3613 (rotationsgesichert)



CODE	TLABCC-R-CHC
REF.-NR.	ABT3614 (nicht rotationsgesichert)



CODE	CCS-CHC
REF.-NR.	ABT3616

SCHRAUBE

INFORMATION Schraube im Lieferumfang enthalten

* Sintern bei unter 900 °C empfohlen

AUSBRENNBARE KAPPE FÜR MULTI-UNIT ABUTMENT



MATERIAL	Kunststoff (steril, röntgenopak)
CO	PST-N
REF.-NR.	ABT5218 (nicht rotationsgesichert)

VERSORGUNG AUF IMPLANTATNIVEAU

TITANBASEN - ROTATIONSGESICHERT



HÖHE	0,75 mm	1,5 mm	2,5 mm
CODE	CCTB-0.75-AR-CHC	CCTB-1.5-AR-CHC	CCTB-2.5-AR-CHC
REF.-NR.	ABT5450	ABT5451	ABT5452

INFORMATION Für Einzelzahnversorgungen.
Empfohlenes Drehmoment: 20 Ncm.

POSITIONSGEBER



HÖHE	10 mm
CODE	SB-CHC
REF.-NR.	ABT5021

INFORMATION Zur Verwendung im Labor und zur intraoralen Anwendung.
Max.: 10 Ncm.

LABORIMPLANTAT



CODE	AN-PM-CHC
REF.-NR.	ABT5458

Für gedruckte 3-D-Modelle

TITANBASEN - NICHT ROTATIONSGESICHERT



HÖHE	0,75 mm	1,5 mm	2,5 mm
CODE	CCTB-0.75-R-CHC	CCTB-1.5-R-CHC	CCTB-2.5-R-CHC
REF.-NR.	ABT5453	ABT5454	ABT5455

INFORMATION Für Steg-/Brückenversorgungen.
Empfohlenes Drehmoment: 20 Ncm.

INSERTIONSHILFE



CODE	APMT_CHC
REF.-NR.	ABT5460

INFORMATION Gedrucktes Modellanalog Insertionshilfe - CHC

PREFACE ABUTMENT



GANG	Ø 11,5
CODE	BA-PF-CHC
REF.-NR.	ABT4990

INFORMATION Für PreFace® Abutment-Halter.
Empfohlenes Drehmoment: 20 Ncm.

SCHRAUBE



CODE	STLA_CHC_60_DEG
REF.-NR.	ABT5463

INFORMATION CHC Titanbasis Ersatzschraube.
Schraube ist im Lieferumfang enthalten

VERSORGUNG AUF ABUTMENTNIVEAU

POSITIONSGEBER



HÖHE	7 mm
CODE	IOSB-TCT-N-R
REF.-NR.	ABT3883

INFORMATION Für Brückenversorgungen mit geraden und abgewinkelten Multi-unit Abutments. Max.: 10 Ncm.

SCHRAUBE FÜR DIREKTBEFESTIGUNGEN*



CODE	S-DM-SR
REF.-NR.	ABT4994

INFORMATION Zur Direktbefestigung von Metallgerüsten.

* Sollte nicht für vollständige Zirkondioxid- oder Keramikversorgungen verwendet werden.

ADHÄSIVE KAPPE



HÖHE	3,5 mm
CODE	TAC-TCT-N-R
REF.-NR.	ABT5029 (nicht rotationsgesichert)

INFORMATION Für Steg-/Brückenversorgungen

INSERTIONSHILFE



CODE	APMT_IH_CS
REF.-NR.	ABT5459

INFORMATION Gedrucktes Modellanalog Insertionshilfe, IH, CS, TCT

MODELLANALOG FÜR TCT-N



CODE	AN-PM-TCT-N
REF.-NR.	ABT5456

Multi-unit/TCT Modellanalog für gedrucktes 3-D-Modell.

KOMPATIBEL MIT SIRONA

TITANBASIS



CODE	CCTB-CHC-SI	SiTB_CHC_1.5	SiTB_CHC_2.5	SiTB_CHC_3.5
REF.-NR.	ABT4982	ABT5467	ABT5468	ABT5469

INFORMATION Für Scans und/oder Versorgungen. Empfohlenes Drehmoment: 20 Ncm.

SCANPFOSTEN



CODE	CCSP-CHC-SI
REF.-NR.	ABT4985

INFORMATION Nur zum Scannen.

PROTHETISCHE KOMponentEN
**CONICAL STANDARD
CONNECTION (CS)**





PROTHETISCHE KOMponentEN CONICAL STANDARD CONNECTION

GINGIVAFORMER

Ø 4,0



HÖHE	1,5 mm	2,5 mm	3,5 mm	4,5 mm	5,5 mm
CODE	HA-D4-CH1.5-CS	HA-D4-CH2.5-CS	HA-D4-CH3.5-CS	HA-D4-CH4.5-CS	HA-D4-CH5.5-CS
REF.-NR.	ABT3401	ABT3402	ABT3403	ABT3404	ABT3405

Ø 4,9



HÖHE	1,5 mm	2,5 mm	3,5 mm	4,5 mm	5,5 mm
CODE	HA-D4.9-CH1.5-CS	HA-D4.9-CH2.5-CS	HA-D4.9-CH3.5-CS	HA-D4.9-CH4.5-CS	HA-D4.9-CH5.5-CS
REF.-NR.	ABT3407	ABT3408	ABT3409	ABT3410	ABT3411

Ø 6,2



HÖHE	1,5 mm	2,5 mm
CODE	HA-D6.2-CH1.5-CS	HA-D6.2-CH2.5-CS
REF.-NR.	ABT3412	ABT3413

ESTHETIC ABUTMENTS

GERADE Ø 4,8



ABMESSUNGEN	1,5 mm	2,5 mm	3,5 mm	4,5 mm
CODE	TLA-H1.5-CS	TLA-H2.5-CS	TLA-H3.5-CS	TLA-H4.5-CS
REF.-NR.	ABT3501	ABT3502	ABT3503	ABT3504
INFORMATION	Schraube im Lieferumfang enthalten			

ABGEWINKELTE ABUTMENTS

15°



ABMESSUNGEN	1,5 mm	2,5 mm
CODE	TLA-15-H1.5-CS	TLA-15-H2.5-CS
REF.-NR.	ABT3511	ABT3512
INFORMATION	Empfohlenes Drehmoment: 30 Ncm.	

25°



ABMESSUNGEN	1,5 mm	2,5 mm
CODE	TLA-25-H1.5-CS	TLA-25-H2.5-CS
REF.-NR.	ABT3514	ABT3515
INFORMATION	Empfohlenes Drehmoment: 30 Ncm.	

PROVISORISCHE ABUTMENTS



ABMESSUNGEN	1,5 mm	1,5 mm
CODE	TA-AR-CS (rotationsgesichert)	TA-R-CS (nicht rotationsgesichert)
REF.-NR.	ABT3532	ABT3533
INFORMATION	1,25-mm-Schraubendreher. Drehmoment 30 Ncm.	

ABFORMUNG

LABORIMPLANTAT



DURCHMESSER	Ø 3,75
CODE	IA-CS
REF.-NR.	ABT3459

OFFENER LÖFFEL



DURCHMESSER	Ø 4,7	Ø 4,7
LÄNGE	15 mm	19 mm
CODE	RCTT-CS	RCTTS-CS
REF.-NR.	ABT3455	ABT3456
INFORMATION	1,25-mm-Schraubendreher. Hinweis: Empfohlenes Drehmoment: max. 10 Ncm.	

GESCHLOSSENER LÖFFEL



DURCHMESSER	Ø 4,7	Ø 4,7
LÄNGE	12 mm	15 mm
CODE	SCTT-CS	LCTT-CS
REF.-NR.	ABT3450	ABT3451
INFORMATION	1,25-mm-Schraubendreher. Hinweis: Empfohlenes Drehmoment: max. 10 Ncm.	

SCHRAUBEN

ABUTMENTSCHRAUBE



EINMALGEBRAUCH	Klinische Schraube
CODE	STLA-CS
REF.-NR.	ABT3510
INFORMATION	CS-Abutmentschraube (im Lieferumfang enthalten)

ENTFERNUNGSSCHRAUBE



EINMALGEBRAUCH	Entfernung
CODE	RS
REF.-NR.	ABT5110



PROTHETISCHE KOMPONENTEN CONICAL STANDARD CONNECTION

VERSCHRAUBTE VERSORGUNG

ABGEWINKELTE MULTI-UNIT ABUTMENTS

17°



ABMESSUNGEN	1,5 mm	2,5 mm	3,5 mm
CODE	AU 17-1.5-CS	AU 17-2.5-CS	AU 17-3.5-CS
REF.-NR.	ABT3862	ABT3863	ABT3864
INFORMATION	1,25-mm-Schraubendreher. Drehmoment 30 Ncm.		

30°



ABMESSUNGEN	1,5 mm	2,5 mm	3,5 mm
CODE	AU 30-1.5-CS	AU 30-2.5-CS	AU 30-3.5-CS
REF.-NR.	ABT3867	ABT3868	ABT3869
INFORMATION	1,25-mm-Schraubendreher. Drehmoment 30 Ncm.		

ABFORMUNGEN UND MODELLANALOGE

OFFENER LÖFFEL

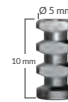

CODE	TST-N-R
REF.-NR.	ABT5248

GESCHLOSSENER LÖFFEL



CODE	TS-N
REF.-NR.	ABT5235

LABORIMPLANTAT



CODE	BTT-N
REF.-NR.	ABT5211

GERADE MULTI-UNIT ABUTMENTS



ABMESSUNGEN	0,5 mm
CODE	TCT-0.5-CS
REF.-NR.	ABT3870



ABMESSUNGEN	1,5 mm
CODE	TCT-1.5-CS
REF.-NR.	ABT3871



ABMESSUNGEN	2,5 mm
CODE	TCT-2.5-CS
REF.-NR.	ABT3872



ABMESSUNGEN	3,5 mm
CODE	TCT-3.5-CS
REF.-NR.	ABT3873



ABMESSUNGEN	4,5 mm
CODE	TCT-4.5-CS
REF.-NR.	ABT3874



ABMESSUNGEN	5,5 mm
CODE	TCT-5.5-CS
REF.-NR.	ABT3875

INFORMATION 1,5-mm-Schraubendreher. Empfohlenes Drehmoment: 30 Ncm. Die Suprastruktur auf den Abutments bleibt gleich und kann mit Produkten von Alpha Universe verwendet werden. Verwenden Sie für digitale Versorgungen den Positionsgeber 3883.

SCHRAUBEN

KLINISCHE SCHRAUBE



CODE	SF-N
REF.-NR.	ABT6092

LABORSCHRAUBE



CODE	SFT-N
REF.-NR.	ABT6093

GINGIVAFORMER



HÖHE	4 mm	6 mm
------	------	------

CODE	HCT4-N	HCT6-N
------	--------	--------

REF.-NR.	ABT5236	ABT5237
----------	---------	---------

INFORMATION Schraube im Lieferumfang enthalten

PROVISORISCHES ABUTMENT

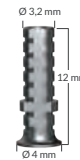

MATERIAL	Titan
----------	-------

CODE	TTA-N
------	-------

REF.-NR.	ABT5216
----------	---------

INFORMATION Empfohlenes Drehmoment: 25 Ncm. Schraube 6092 im Lieferumfang enthalten.

ANGUSSFÄHIGE ABUTMENTS

CoCr ANGUSSFÄHIGE ABUTMENTS

SCHMELZINTERVALL: 1200 °C BIS 1330 °C*



CODE	COCR-AR-CHCS
REF.-NR.	ABT3846 (rotationsgesichert)
INFORMATION	Schraube im Lieferumfang enthalten



CODE	COCR-R-CHCS
REF.-NR.	ABT3847 (nicht rotationsgesichert)
INFORMATION	Schraube im Lieferumfang enthalten

SCHRAUBE



CODE	CCS-CS
REF.-NR.	ABT3462

* Sintern bei unter 900 °C empfohlen

AUSBRENNBARE KAPPE FÜR MULTI-UNIT ABUTMENTS



CODE	PST-N
REF.-NR.	ABT5218

ANGUSSFÄHIGE ABUTMENTS

ALPHALOC ABUTMENTSYSTEM

ALPHALOC ABUTMENTS

ABMESSUNGEN	0,75 mm	2 mm	3 mm	4 mm
KIT REF.-NR.	ABT3710	ABT3711	ABT3712	ABT3713
KIT ENTHÄLT	1 Aufbau in der angegebenen Höhe, 1 Metallgehäuse, 4 Einsätze, 1 Distanzring und 1 Laboreinsatz.			



LABOREINSATZ (SCHWARZ)

REF.-NR.	ABT4882
ENTHÄLT	4 Einheiten

LABOR-SET

REF.-NR.	ABT4875
ENTHÄLT	Metallgehäuse, Distanzring, Nylon-Einsätze (violett, transparent, rosa und gelb), Laboreinsatz (schwarz)

ABFORMUNG



REF.-NR.	ABT4884
ENTHÄLT	1 Einheit

DISTANZRING



REF.-NR.	ABT4883
ENTHÄLT	1 Einheit

MODELLANALOG



CODE	4 Einheiten
REF.-NR.	ABT4885

BEFESTIGUNGSKAPPEN



KIT REF.-NR.	ABT4876	ABT4877	ABT4878	ABT4879
ENTHÄLT	4 Einsätze pro Kit			

CAD/CAM

POSITIONSGEBER AUF ABUTMENTNIVEAU



HÖHE	7 mm
CODE	IOSB-TCT-N-R
REF.-NR.	ABT3883
INFORMATION	Für Brückenversorgungen mit geraden und abgewinkelten Multi-unit Abutments. Max.: 10 Ncm.

ADHÄSIVE KAPPEN



HÖHE	3,5 mm
CODE	TAC-TCT-N-R
REF.-NR.	ABT5029
INFORMATION	Für Steg-/Brückenversorgungen

TITANBASEN GERADE - ROTATIONSGESICHERT



HÖHE	0,75 mm/4,87 mm	1,5 mm/5,62 mm	2,5 mm/6,62 mm
CODE	TB-0.75-AR-CS	TB-1.5-AR-CS	TB-2.5-AR-CS
REF.-NR.	ABT3832	ABT3840	ABT3842
INFORMATION	Für Einzelzahnversorgungen. Empfohlenes Drehmoment: 30 Ncm.		

TITANBASEN GERADE - NICHT ROTATIONSGESICHERT



HÖHE	0,75 mm/4,87 mm	1,5 mm/5,62 mm	2,5 mm/6,62 mm
CODE	TB-0.75-R-CS	TB-1.5-R-CS	TB-2.5-R-CS
REF.-NR.	ABT3833	ABT3841	ABT3843
INFORMATION	Für Steg-/Brückenversorgungen. Empfohlenes Drehmoment: 30 Ncm.		

PREFACE ABUTMENT (SCHRAUBE ENTHALTEN)



DURCHMESSER	Ø 11,5	Ø 15,8
CODE	BA_PF_CS	WBA_PF_CS
REF.-NR.	ABT3854	ABT3855
INFORMATION	Für PreFace® Abutment-Halter. Empfohlenes Drehmoment: 30 Ncm.	

POSITIONSGEBER AUF IMPLANTATNIVEAU



HÖHE	10 mm
CODE	IOSB-CS
REF.-NR.	ABT3837
INFORMATION	Zur Verwendung im Labor und zur intraoralen Anwendung. Max. 10 Ncm.

SCHRAUBE FÜR DIREKTBEFESTIGUNGEN



CODE	S-DM-SR
REF.-NR.	ABT4994
INFORMATION	Zur Direktbefestigung von Metallkonstruktion.

MODELLANALOG FÜR TCT-N



CODE	AN-PM-TCT-N
REF.-NR.	ABT5456
INFORMATION	Multi-unit/TCT Modellanalog für gedrucktes 3-D-Modell.

LABORIMPLANTAT



CODE	AN-PM-CS
REF.-NR.	ABT3838
INFORMATION	Für gedruckte Modelle.

INSERTIONSHILFE



CODE	APMT_IH_CS
REF.-NR.	ABT5459
INFORMATION	Gedrucktes Modellanalog Insertionshilfe, IH, CS, TCT

KOMPATIBEL MIT SIRONA

TITANBASIS



CODE	CSTB-CS-SI	SiTB_CS_1,5	SiTB_CS_2,5	SiTB_CS_3,5
REF.-NR.	ABT3856	ABT5470	ABT5471	ABT5472
INFORMATION	Für Scans und/oder Versorgungen. Empfohlenes Drehmoment: 30 Ncm. Ersatzschraube 3510 verwenden.			

SCANPFOSTEN



CODE	CSSP-CS-SI
REF.-NR.	ABT3857
INFORMATION	Nur zum Scannen.



DIGITALE KOMPONENTEN

CadCam

WIR BRINGEN 3 JAHRZEHNTE **KOMPETENZ & PRÄZISION** IN UNSERE CAD/CAM-PRODUKTE UND DIGITALEN BIBLIOTHEKEN.

Alpha-Bio Tec stellt ein umfassendes Sortiment prothetischer CAD/CAM-Produkte für konische Plattformen vor. Alle Produkte verfügen über Alpha-Bio Tec Original-Verbindungen, die eine optimale und zuverlässige Passung zwischen Implantat und Versorgung gewährleisten und Lösungen für Einzelzahn- und Brückenversorgungen bieten.

Positionsgeber mit Doppelfunktion (zur Verwendung im Labor und/oder zur intraoralen Anwendung)

Einzigartige Geometrie zur präzisen Übertragung von Position und Ausrichtung des Implantats in das CAD-System. Der PEEK-Körper und die Titanbasis gewährleisten Genauigkeit und langfristige Haltbarkeit. Die Positionsgeber sind biokompatibel und autoklavierbar.

Titanbasen (Ti-Basen)

Die Ti-Basen dienen als Abutmentbasen für digitale Versorgungen mit Alpha-Bio Tec Original-Implantatverbindungen. Komponenten in verschiedenen Gingivahöhen erhältlich.

Adhäsive Kappen

Adhäsive Kappen werden als Adapter für verschraubte Zirkondioxidversorgungen auf Abutmentniveau verwendet – abgewinkelte Abutments und gerade Multi-unit Abutments (TCT-N-Verbindung). Zirkondioxidversorgungen können den Schraubenkräften möglicherweise nicht standhalten. Daher ist in Fällen, in denen kein Metallgerüst vorgesehen ist, die adhäsive Kappe indiziert. Für Versorgungen ohne adhäsive Kappe ist eine Direktbefestigungsschraube erhältlich.

PreFace Abutments werden als Rohlinge für die CAM-Fertigung eines einteiligen (monolithischen) Titanabutments verwendet. Die vorgefräste Original-Implantatverbindung wird präzise hergestellt, um eine optimale und zuverlässige Passung zwischen Implantat und Versorgung zu gewährleisten. Geeignet für Medentika® Preface Abutmenthalter.

CAD/CAM-Bibliotheken

Die Softwarebibliotheken enthalten alle relevanten CAD/CAM-Komponenten – Positionsgeber, Ti-Basen, adhäsive Kappen, Schrauben, Modellanaloge und PreFace Abutments. Die Alpha-Bio Tec Bibliotheken ermöglichen ein einfaches Gestalten und Fertigen Ihrer Versorgungen und unterstützen alle Alpha-Bio Tec Implantatplattformen. Besuchen Sie die Website von Alpha-Bio Tec, um unsere Bibliotheken herunterzuladen.

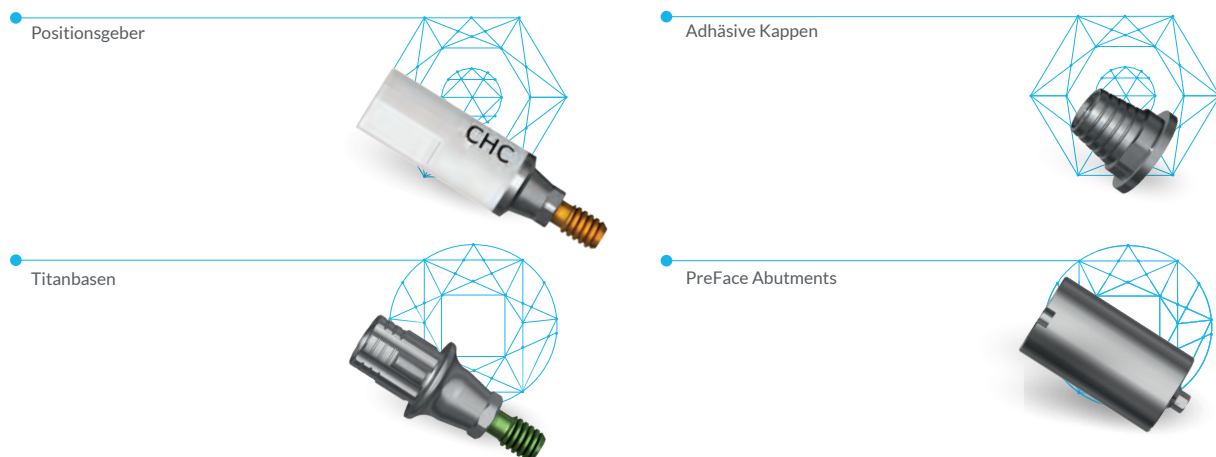

Alle Produkte sind verfügbar und werden von führenden CAD/CAM-Systembibliotheken unterstützt, einschließlich:

3shape

exocad

dental wings

Dental Wings, AmannGirrbach, 3shape, exocad und egs sind Marken oder eingetragene Marken ihrer jeweiligen Eigentümer: Dental Wings LLC., Amann Gribbach AG, 3Shape A/S, exocad GmbH. Alpha-Bio Tec wird weder unterstützt noch gesponsert noch ist es mit den Eigentümern dieser Marken oder eingetragenen Marken verbunden.



Conical Narrow Connection (CHC)

UNTERSTÜTZTE IMPLANTATE: MultiNeO CHC (Ø3,2, Ø3,5)

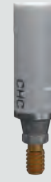

Positiongeber

Höhe 10 mm

SB-CHC | 5021

Zur Verwendung im Labor und zur intraoralen Anwendung.
CHC-Abutmentschraube enthalten

Ti-Basen

	Rotationsgesichert (Einzelzahn)			Nicht rotationsgesichert (Brücken/Stege)		
Gingivahöhe	0,75 mm	1,5 mm	2,5 mm	0,75 mm	1,5,0 mm	2,5 mm
Abmessungen	A: Ø 4 mm B: 4 mm C: 4,87 mm D: 0,5 mm	A: Ø 4 mm B: 4 mm C: 5,62 mm D: 0,5 mm	A: Ø 4 mm B: 4 mm C: 6,62 mm D: 0,5 mm	A: Ø 4 mm B: 4 mm C: 4,87 mm D: 0,5 mm	A: Ø 4 mm B: 4 mm C: 5,62 mm D: 0,5 mm	A: Ø 4 mm B: 4 mm C: 6,62 mm D: 0,5 mm
Code	CCTB-0.75-AR-CHC	CCTB-1.5-AR-CHC	CCTB-2.5-AR-CHC	CCTB-0.75-R-CHC	CCTB-1.5-R-CHC	CCTB-2.5-R-CHC
Referenznr.	ABT5450	ABT5451	ABT5452	ABT5453	ABT5454	ABT5455

* Ersatzschraube 5463

PreFace Abutments

Abmessungen	A: Ø 11,5 mm B: 20,2 mm
Code	BA-PF-CHC
Referenznr.	ABT4990
Für PreFace® Abutmenthalter	

* CHC-Abutmentschraube enthalten.

	Schraube	Modellanaloge		Insertionshilfe
Code	STLA_CHC_60_DEG	IA-CHC	AN-PM-CHC	APMT_CHC
Referenznr.	ABT5463	ABT7338	ABT5458	ABT5460
Gebrauchsanweisung	CHC-Ersatzschraube für IH-Ti-Basis. Schraube ist im Lieferumfang enthalten	Für Gipsmodelle	Für gedruckte Modelle	Gedrucktes Modellanalog Insertionshilfe – CHC



Conical Standard Connection (CS)

UNTERSTÜTZTE IMPLANTATE: MultiNeO CS (Ø3,75, Ø4,2, Ø5)



Positionsgeber

Höhe 10 mm

IOSB-LCS | 3837

CS-Abutmentschraube enthalten.





Verwenden Sie den Standardimplantateindreher – 4052



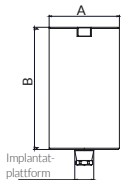

Ti-Basen

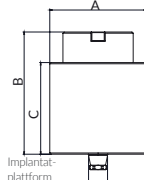
	Rotationsgesichert (Einzelzahn)			Nicht rotationsgesichert (Brücken/Stege)		
						
Gingivahöhe	0,75 mm	1,5 mm	2,5 mm	0,75 mm	1,5 mm	2,5 mm
Abmessungen	A: Ø 4,7 mm B: 4 mm C: 4,87 mm D: 0,5 mm	A: Ø 4,7 mm B: 4 mm C: 5,62 mm D: 0,5 mm	A: Ø 4,7 mm B: 4 mm C: 6,62 mm D: 0,5 mm	A: Ø 4,7 mm B: 4 mm C: 4,87 mm D: 0,5 mm	A: Ø 4,7 mm B: 4 mm C: 5,62 mm D: 0,5 mm	A: Ø 4,7 mm B: 4 mm C: 6,62 mm D: 0,5 mm
Code	TB0.75ARCS	TB1.5ARCS	TB2.5ARCS	TB0.75RCS	TB1.5RCS	TB2.5RCS
Referenznr.	ABT3832	ABT3840	ABT3842	ABT3833	ABT3841	ABT3843

* CS-Ersatzschraube 3510

PreFace Abutments

			
Abmessungen	A: Ø 11,5 mm B: 20 mm	Abmessungen	A: Ø 15,8 mm B: 20 mm C: 15 mm
Code	BA-PF-CS	Code	WBA-PF-CS
Referenznr.	ABT3854	Referenznr.	ABT3855
Gebrauchsanweisung	CS-Abutmentschraube enthalten Für PreFace® Abutmenthalter		

	Schraube	Modellanaloge		Insertionshilfe
				
Code	STLA-CS	IA-CS	AN-PM-CS	APMT_IH_CS
Referenznr.	ABT3510	ABT3459	ABT3838	ABT5459
Gebrauchsanweisung	CS-Abutment/Ersatzschraube für Ti-Basis	Für Gipsmodelle	Für gedruckte Modelle	Gedrucktes Modellanalog Insertionshilfe, IH, CS, TCT







TCT-N für Multi-unit Abutments

UNTERSTÜTZTE IMPLANTATE: MultiNeO CHC (Ø3,2, Ø3,5), MultiNeO CS (Ø3,75, Ø4,2, Ø5)

	Positionsgeber	Adhäsive Kappen
		 Nicht rotationsgesichert (Brücken/Stege)
Höhe	Höhe: 7 mm	Höhe: 3,5 mm
Code	IOSB-TCT-NR	TAC-TCT-NR
Referenznr.	ABT3883	ABT5029
Gebrauchsanweisung	Für Brückenversorgungen mit geraden und abgewinkelten Multi-unit Abutments	Für Brückenversorgungen mit geraden und abgewinkelten Multi-unit Abutments

* Schraube enthalten.

Schrauben			
			
Code	SF-N	SFT-N	S-DM-SR
Referenznr.	ABT6092	ABT6093	ABT4994
Gebrauchsanweisung	TCT-N Multi-unit Standardschraube (im Lieferumfang enthalten)	TCT-N Multi-unit Schraube zur Verwendung im Labor	Für Direktbefestigungen

	Modellanaloge	Insertionshilfe	
			
Code	BTT-N	AN-PM-TCT-N	APMT_IH_CS
Referenznr.	ABT5211	ABT5456	ABT5459
Gebrauchsanweisung	Multi-Unit/TCT Modellanalog für Gipsmodell	Multi-Unit/TCT Modellanalog für gedruckte -3D-Modell*	Gedrucktes Modellanalog Insertionshilfe, IH, CS, TCT

Kompatibel mit Sirona

Alpha-Bio Tec. Original-Ti-Basen für Sirona L Blöcke.



Conical Narrow Connection (CHC) UNTERSTÜTZTE IMPLANTATE: MultiNeO CHC (Ø3,2, Ø3,5)

	Ti-Basis				Scan-Pfosten
Code	CCTB-CHC-SI	SiTB_CHC_1.5	SiTB_CHC_2.5	SiTB_CHC_3.5	CCSP-CHC-SI
Referenznr.	ABT4982	ABT5467	ABT5468	ABT5469	ABT4985
Abmessungen	A: 0,5 mm	A: 1,5 mm	A: 2,5 mm	A: 3,5 mm	
Gebrauchsanweisung	Für Scans und/oder Versorgungen				
	Ersatzschraube ABT7345 verwenden	Ersatzschraube ABT5463 verwenden			Nur zum Scannen



Conical Standard Connection (CS) UNTERSTÜTZTE IMPLANTATE: MultiNeO CS (Ø3,75, Ø4,2, Ø5,0)

	Ti-Basis				Scan-Pfosten
Code	CSTB-CS-SI	SiTB_CS_1.5	SiTB_CS_2.5	SiTB_CS_3.5	CSPP-CS-SI
Referenznr.	ABT3856	ABT5470	ABT5471	ABT5472	ABT3857
Abmessungen	A: 0,5 mm	A: 1,5 mm	A: 2,5 mm	A: 3,5 mm	
Gebrauchsanweisung	Für Scans und/oder Versorgungen				
	Ersatzschraube ABT3510 verwenden				Nur zum Scannen

MULTINEO™

DIE NEUESTE SENSATION

von Alpha-Bio Tec



Alpha-Bio Tec und alle anderen Marken sind, soweit nichts anderes ausdrücklich angegeben ist oder sich aus dem Zusammenhang ergibt, Marken von Alpha-Bio Tec Ltd. Produktbilder sind nicht notwendigerweise maßstabsgetreu, dienen nur illustrativen Zwecken und sind ggf. keine exakten Abbildungen des Produkts. Nur zur Anwendung durch ärztliches Fachpersonal geeignet. Bitte beachten Sie die Bedienungsanleitungen und Produktinformationen, insbesondere für Indikationen, Gegenanzeigen, Warnhinweise und Sicherheitshinweise. Alpha-Bio Tec-Produkte werden hergestellt von Alpha-Bio Tec Ltd., 21 Hareches Blvd St., P.O.B 264, Modi'in-Maccabim-Reut, 7171102 Israel. Bevollmächtigter in der Europäischen Union ist CEpartnerv4U, Esdoornlaan 13, 3951 DB Maarn, The Netherlands. Der Vertrieb in Deutschland erfolgt durch die Nobel Biocare Deutschland GmbH, Konrad-Zuse-Straße 6, 52134 Herzogenrath.

